



Moderne & traditionnel.

vinyPlus Shadow *Bardages filmés – Type Bois*

Tout comme notre bardage vinyPlus, le bardage vinyPlus Shadow est composé à 100 % de matières plastiques recyclées et est revêtu d'un film décoratif structuré, résistant aux UV. Les films utilisés plaisent pour leur coloris et leur pluralité. Une fois posé, on obtient une façade résolument moderne et le contraste recherché d'un bardage à claire-voie.

Le bardage vinyPlus Shadow pourra être posé verticalement ou horizontalement. Il est entièrement sans plastifiants et sans substances toxiques de type biocides. Les profilés sont lavables et les coloris sont très stables. Il n'est plus nécessaire de repeindre ou d'ajouter des couches de lasure. Grâce à ce bardage rapporté et ventilé, la maçonnerie reste bien sèche, chaude en hiver et fraîche en été. Le système d'emboîtement rainure-languette permet un montage rapide et sans bavure.



GARANTIE
10 ANS



ECONOMIE
D'ÉNERGIE



PVC
RECYCLABLE



ENTRETIEN
RÉDUIT



RÉDUCTION
ÉMISSION



DESIGNED & MADE
IN GERMANY



Durabilité tout-en-un.

Bardages, système d'accessoires complet dans les coloris correspondants et fixations. Les bardages Vinylit pourront lors d'un éventuel démontage être complètement recyclés. Plus durable n'existe pas.



DESIGNED & MADE
IN GERMANY

vinyPlus Shadow

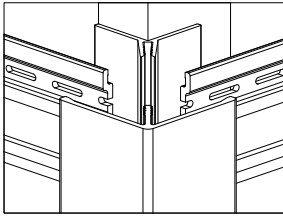

Angle sortant

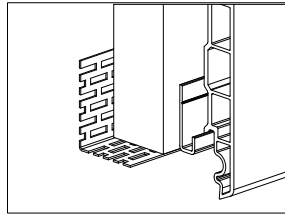

Profilé de ventilation et
Profilé de départ

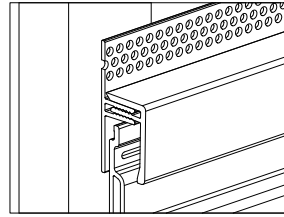

Profilé de finition

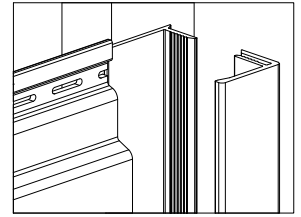

Épingle

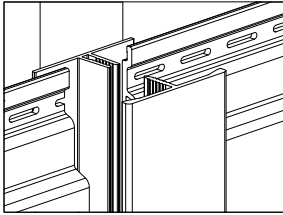

Jonction H

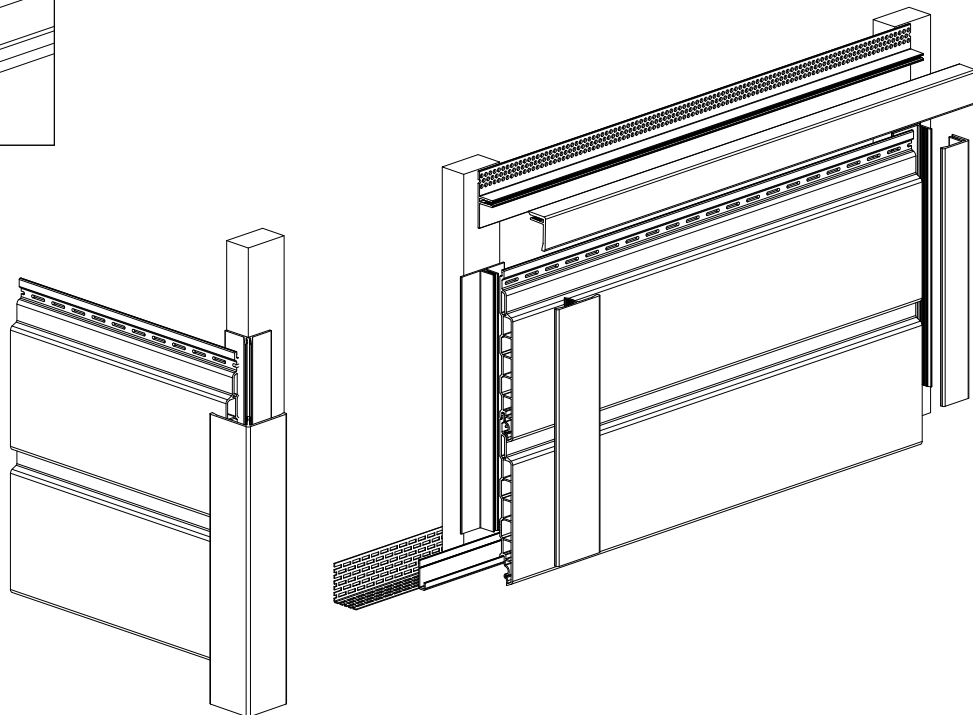

Sheffield Oak Alpin



Sheffield Oak Beton



Artisan Oak



Turner Oak Malz



Turner Oak Toffee



Kitami Oak

Exclusivité
Vinylit



Notice de pose 

Autres décors 

