



Der Natur nachempfunden.

vinyPlus Fassadenprofil foliert – Holzstruktur

Pflegeleicht und nachhaltig. vinyPlus Profile bestehen zu 100 % aus recyceltem Kunststoff, beschichtet mit einer UV-beständigen Strukturfolie. Sie sind absolut frei von Weichmachern und Giftstoffen wie z. B. Bioziden. vinyPlus gibt es als Rundprofil und als Stülpprofil, sie bieten sämtliche gestalterischen Möglichkeiten von natürlichem Holz. Sie sind abwaschbar und extrem farbbeständig. Damit entfällt das regelmäßige Streichen mit Holzschutzfarbe für immer. Dank der vorgehängten hinterlüfteten Fassade bleibt das Mauerwerk dauerhaft trocken, im Winter warm und im Sommer kühl. Das Nut- und Federsystem lässt sich schnell und sauber montieren.



10 JAHRE
GARANTIE



ENERGIE
EFFIZIENZ



RECYCLED
PLASTIC



EINFACH
REINIGEN



REDUZIERUNG
EMISSION



DESIGNED & MADE
IN GERMANY



Nachhaltigkeit aus einer Hand.

Fassadenprofile, komplettes und farblich passendes Systemzubehör und Befestigungsmittel. Vinylit Fassadensysteme können bei einem späteren Rückbau vollständig recycelt werden. Mehr Nachhaltigkeit gibt es nicht.

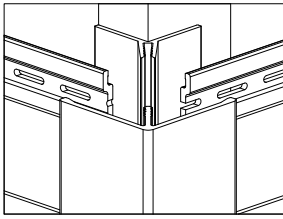

Außenecke

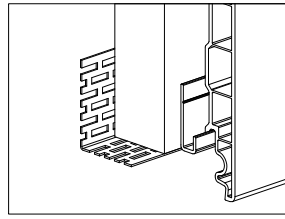

Lüftungsprofil und Starterleiste

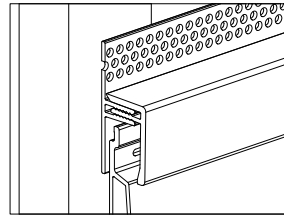

Abschlussprofil

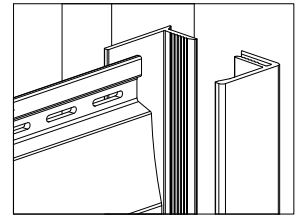

U-Profil

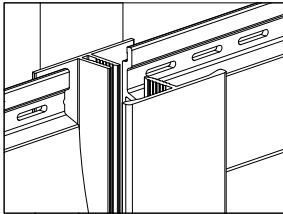

H-Profil

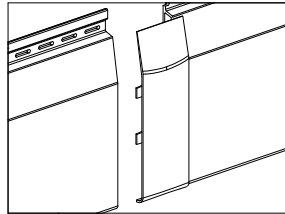

Verbinder

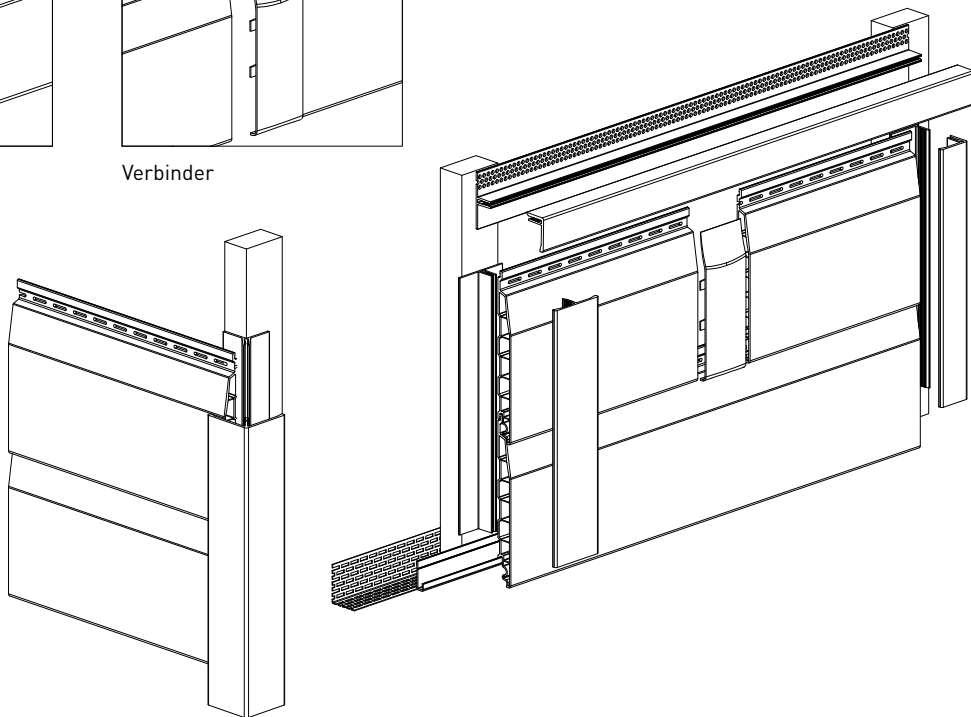

Anteak Grey



Dunkelrot (ca. RAL 3011)

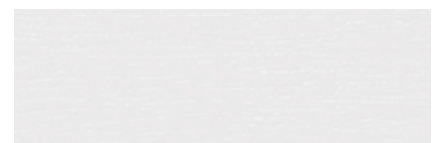

Lichtgrau (ca. RAL 7035)



Grau (ca. RAL 7001)



Basaltgrau (ca. RAL 7012)



Anthrazitgrau (ca. RAL 7016)

Montageanleitung



Weitere Dekore

